

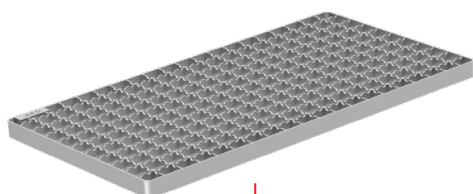

ACO Siphons gros débit HygieneFirst

Informations produit

- Inox AISI 304 ou AISI 316 décapé, passivé
- Entièrement testé et certifié suivant la norme NF EN 1253
- Conception "HygieneFirst" optimale suivant la norme NF EN 14159 et recommandations de l'EHEDG
- Système monolithique sans reprise d'étanchéité
- Boîtier siphon avec cloche siphonoïde
- Idéal applications industrielles à débits très élevés : boissons, désinfections des cuves, Nettoyage En Place (NEP)
- 2 tailles nominales : 400 x 400 ou 600 x 600 mm
- Cuve équipée d'un remplissage sous bordure en EPDM pour une excellente résistance à la charge
- Fond de la cuve conçu avec 4 pentes pour un drainage efficace
- Evacuation verticale avec sortie DN 160 ou 200 mm
- Débit de 9,5 à 32 l/s
- 2 design de couvertures au choix : caillebotis (L15) ou à barreaux (R50) antidérapantes avec bords non coupants pour une manipulation à la main en toute sécurité
- Livré complet avec protection chantier bois et accessoires de pose.



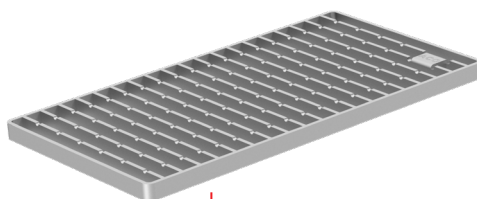

Grille caillebotis
classe L15

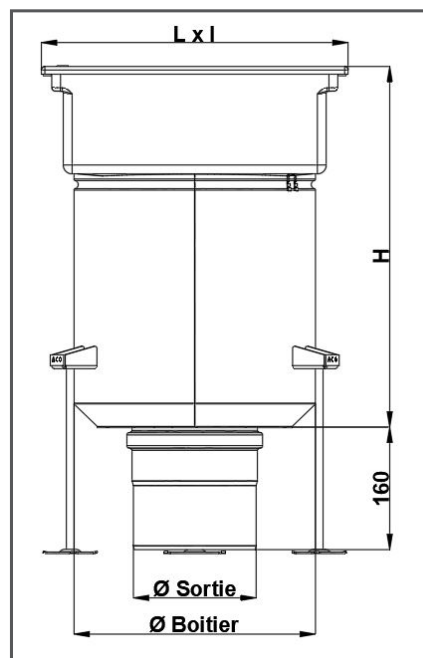
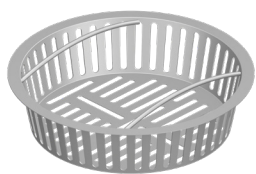

Grille à barreaux
classe R50



Siphons gros débit

	N° article		Garde d'eau	Débit *	Hauteur (H)	Ø boîtier	Ø sortie	Poids
	AISI 304	AISI 316	[mm]	[l/s]	[mm]	[mm]	[mm]	[kg]
400 x 400 mm avec cloche siphonoïde								
	446844	446846	80	9,5-20	470	315	160	15,2
600 x 600 mm avec cloche siphonoïde								
	446397	446413	60	12-32	540	440	200	31,4

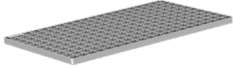
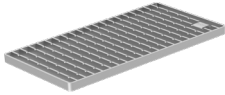

* Débit min/max (l/s) : avec cloche / sans cloche

Grilles ** pour siphon gros débit

	N° article		Pour siphon	Classe de charge EN 1253	Longueur	Largeur	Poids
	AISI 304	AISI 316	[mm]		[mm]	[mm]	[kg]
Grille caillebotis							
	447825	447822	400 x 400	L15	368	184	2,1
	447823	447824	600 x 600		568	284	4,6
Grille à barreaux							
	447766	447767	400 x 400	R50	368	184	3,5
	446400	446416	600 x 600		568	284	10,0

** Grilles : 2 grilles sont à installer par siphon

Accessoires pour siphon gros débit

	N° article		Pour siphon	Capacité	Poids
	AISI 304	AISI 316	[mm]	[l]	[kg]
Paniers de récupération des déchets					
	447681	447682	400 x 400	5	1,2
	446399	446415	600 x 600	10	2,4
Cône de récupération verrouillé avec panier - AISI 304					
	415821		400 x 400	-	3,3
			600 x 600		